

Übersicht

Muttern M4 galv.verz. DIN 934 (ISO 4032) - VPE: = 100 Stk.

Artikelnummer: 42200100

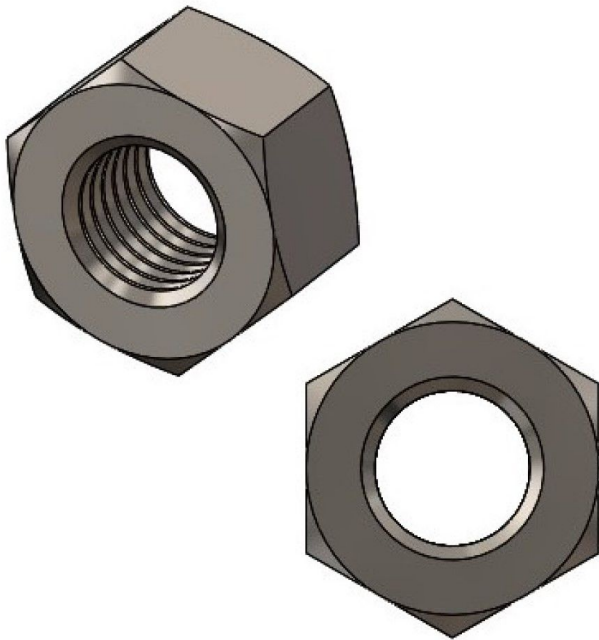



TGU GmbH & Co. KG
Joseph-Monier-Str. 2
48268 Greven
Deutschland

Kontakt:
Telefon: +49 2575/95587-
15
Fax: +49 2575/95587-87
E-Mail: info@tgu-shop.com

Rechtliches:
Amtsgericht Ibbenbüren
USt-ID-Nr.:
DE 125543036

Beschreibung

- **Einsatzbereich:** Passende Stahlmutter für genormte Maschinenschrauben
- **Material:** Stahl, galvanisch verzinkt
- **Norm:** DIN 934 / ISO 4032
- **Größe:** M4
- **Verpackungseinheit:** 100 Stück

Die **Muttern M4 galv. verz. DIN 934 ISO 4032** sind hochwertige Stahlmuttern, die speziell für den Einsatz mit genormten Maschinenschrauben entwickelt wurden. Dank der galvanischen Verzinkung bieten sie einen zuverlässigen Korrosionsschutz und eine langlebige Verbindung.